

Rasonic

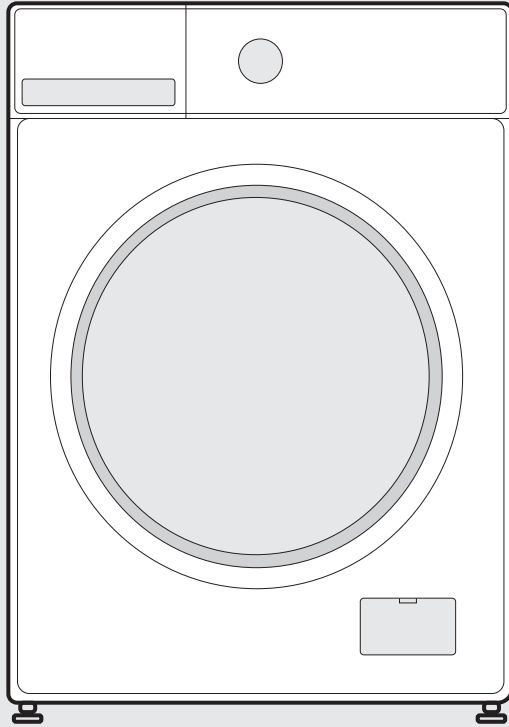

洗衣乾衣機

使用說明書

RW-AR86SF
僅供家庭使用

警告通知：使用本產品前，請仔細閱讀本使用說明書，並妥善保存以備日後查閱。
產品更新時，其設計及規格如有更改，恕不另行通知。
本說明書中的圖示可能與實物有不同的地方，僅供參考

目錄

安全說明	02
規格	07
產品概述	08
快速入門指南	09
產品安裝	11
使用說明	15
清潔和保養	24
故障排除	28
處置和回收	29
特別聲明、售後服務	30



小心：表面高溫！



小心：火災危險！



使用前請閱讀所有說明和解釋。請仔細遵循說明使用。
請將使用說明書放在方便取閱處，以便後用。

安全說明

- 本電器不適用於身體、感官或精神能力減退或缺乏經驗和知識的人（包括兒童），除非他們得到安全負責人的監督或指導。
- 妥善照看兒童，避免其在設備上玩耍。
- 如果電源線損壞，必須由製造商、其代理服務商或其他具備相關資質的人員進行更換，以避免發生危險。
- 應使用該設備隨附的新軟管組件，不得重複使用舊軟管組件。
- 開口不得被地毯堵塞。
- 本電器僅供家庭使用。
- 對於擬連接到總水管的設備，最大允許進水壓力為 1MPa。
若要確保該電器正常運行，進水口最低允許水壓為 0.05 MPa。
- 如果使用工業化學品進行清潔，則不得使用該設備。
- 如果適用，必須經常清潔棉絨收集器。
- 棉絨不得堆積在設備周圍。
- 切勿烘乾設備中未清洗的物品。
- 被食用油、丙酮、酒精、汽油、煤油、去斑劑、松節油、蠟和除蠟劑等物質弄髒的物品，應在熱水中用額外量的洗滌劑清洗，然後在設備中烘乾。
- 含有泡沫橡膠（乳膠泡沫）、浴帽、防水紡織品、橡膠底物品和內有泡沫橡膠墊的衣服或枕頭不應在電器中烘乾。
- 應按照使用說明書中的建議使用柔順劑或類似產品。
- 將所有口袋中的物品如打火機和火柴取出。
- 警告：烘乾程式結束前，切勿關閉設備。如果必須關閉，務必快速取出衣物並將其展開，以使熱氣消散。
- 警告：本電器不得通過定時器等外部開關裝置供電，也不得連接到由公用設施定期打開和關閉的電路。
- 對於底座上有通風口的設備，地毯不得堵塞開口。
- 本電器不得安裝在可鎖門、趟門或門鉸在與設備相反側的門後，以免限制設備機門的完全打開。

型號

RW-AR86SF

洗滌 / 乾衣容量

8.0/6.0kg

安全說明

本產品僅供家庭使用，且僅可清洗家用紡織品。本設備僅供室內使用，不用於內置使用。使用時必須遵守本手冊。本設備不適用於商業用途。

任何其他用途均視為不當使用。如因使用不當造成設備損壞或人員受傷，生產商概不負責。

符號說明



危險

此符號表示該氣體極度易燃，會對人員的生命和健康造成危險。



電壓警告

此符號表示電壓會對人員的生命和健康造成危險。



警告

此符號表示中等程度的危險，若未能避免，可能導致死亡或嚴重傷害。



小心

此符號表示較低風險，如果未能避免，可能導致輕度或中度傷害。



注意

此符號用於傳達重要資訊（如可能造成財產損失），但不涉及人身危險。



遵守說明

此符號表示維修技術人員只能按照操作說明操作和維護本設備。

請仔細閱讀並嚴格遵守以下安全資訊，以降低火災或爆炸、觸電的風險，並防止財產損失、人身傷害或生命損失。如未遵守本說明將導致所有保修項目失效。

警告：觸電危險

- 如果電源線損壞，必須由製造商、其代理服務商或其他具備相關資質的人員進行更換，以避免發生危險。
- 如果機器損壞，除非由製造商、其服務代理或類似的合格人員進行維修，否則不得運行機器。
- 觸電危險！
- 8 歲及以上的兒童以及身體、感官或精神能力減退或缺乏經驗和知識的人可以使用本設備，前提是他們接受過有關以安全方式使用本設備的監督或指導，並瞭解所涉及的危險。兒童不得玩耍本設備。兒童不得在無人監督的情況下進行清潔和用戶維護。
- 應監督兒童不要玩耍該設備。
- 三歲以下兒童不得在無人監督的情況下靠近本設備。
- 動物和兒童可能會爬入設備。啓動設備前必須先檢查。
- 切勿攀爬或坐在設備上。

安裝位置及周圍環境

- 所有洗滌液和其他物質應存放在兒童接觸不到的安全地方。
- 通風口不得被地毯阻塞。
- 遠離熱源和陽光直射，避免塑料、橡膠件腐蝕。
- 切勿在潮濕環境，或含有爆炸性或腐蝕性氣體的環境中使用本設備。如果出現漏水或濺水，請讓設備在戶外自然風乾。
- 本設備不得安裝在可上鎖的門、滑動門或鉸鏈位於滾桶式乾衣機門對面的門後，以免限制滾桶式乾衣機門的完全打開。
- 切勿在溫度低於 5°C 的室內操作機器。這可能會導致部件損壞。如果必須使用設備，請務必在使用結束後將水排淨（參閱「清潔和保養—清潔排水泵濾網」），以避免水結冰造成損壞。
- 切勿在設備附近使用易燃噴霧或物質。
- 棉絮不得在洗衣乾衣機周圍堆積（此要求不適用於設計為向建築物外部通風的洗衣乾衣機）。

安裝

- 使用設備前，拆除所有包裝材料和運輸螺栓。否則，可能導致嚴重損壞。
- 該設備配有單個進水閥，只能連接到冷水供應。
- 安裝後，電源插頭必須易於接近。
- 首次洗滌衣物前，應先使設備空轉運行一個完整的程序。
- 切勿在設備上放置任何過重的物體，如水容器或加熱裝置。

電氣接頭

- 確保電源電纜不會被設備卡住，否則可能會損壞。
- 將設備連接到由保險絲保護的接地插座上，保險絲應符合“規格”表中的數值。接地安裝必須由合格的電工進行。確保按照當地法規安裝機器。
- 必須由具備資質的技師根據製造商指南和當地安全法規進行水電連接。

警告：

- 不要使用多個插頭或延長線。
- 設備不得使用定時器等外部開關裝置，也不得接入定期開關電路。
- 如果周圍有可燃氣體，切勿將電源插座的插頭拔出。
- 嚴禁濕手拔出電源插頭。
- 插拔開關時，握住開關，切勿拉扯電源線。
- 如果不使用設備，務必拔下電源插頭。

水源連接

- 檢查進水管、水龍頭和出水軟管的連接處是否因水壓變化而出現問題。如果連接鬆動或漏水，則關閉水龍頭並進行修理。
- 待具備資質的人員將所有軟硬管連接妥當後，方可使用設備。
- 設備運行期間，玻璃門可能會變得很熱。設備運行時，讓兒童和寵物遠離設備。
- 進水軟管和出水軟管必須安全安裝，並保持完好無損，否則，可能發生漏水。
- 設備中仍有水時，切勿拆除排水泵過濾器。水量過大可能會導致漏水，水溫過高可能會導致燙傷。

運行和維護

警告：

- 烘乾程序結束前，切勿關閉洗衣乾衣機。如果必須關閉，務必快速取出衣物並將其展開，以使熱氣消散。
- 如果使用工業化學品進行清潔，則不得使用本電器。爆炸危險。
- 切勿使用易燃、易爆或有毒溶劑。切勿使用汽油、酒精等作為洗滌劑。僅選擇適合機洗的洗滌劑。
- 清空所有衣物口袋。像硬幣、胸針、釘子、螺絲、石頭等銳利和堅硬的物品可能對本設備造成嚴重損壞。
- 使用本設備前，請從口袋中取出所有物品，如打火機和火柴。
- 手洗過的物品放入設備前需徹底沖洗乾淨。
- 切勿用設備烘乾未經洗滌的衣物。
- 被食用油、丙酮、酒精、汽油、煤油、去斑劑、松節油、蠟和除蠟劑等物質弄髒的物品，應在熱水中用額外量的洗滌劑清洗，然後在設備中烘乾。

- 本設備不能用於烘乾帶有泡沫橡膠（乳膠泡沫）、浴帽、防水織物、橡膠背襯物品，以及帶有泡沫橡膠墊的衣物或枕頭。
- 如需使用織物柔順劑或類似產品，遵循使用建議。
- 切勿強行開門。
- 程序結束後，機門將快速解鎖。
- 切勿大力關門。如果發現關門困難，檢查衣物是否放置妥當。
- 清潔和維護設備前，以及每次使用結束後，拔下設備電源並關閉水龍頭。
- 切勿將水澆在設備上進行清潔。觸電危險！
- 為避免危險，只能由製造商、其代理服務商或其他具備相關資質的人員進行維修。
- 對於未經授權人員的干預造成的損害，生產商概不負責。

運輸

- 運輸前：
 - 應由專業人員重新將螺栓裝回設備；
 - 應排出設備中的積水；
- 該設備較重。小心運輸。提起設備時，切勿抓握設備的突出部分。切勿將設備門當作把手使用。

規格

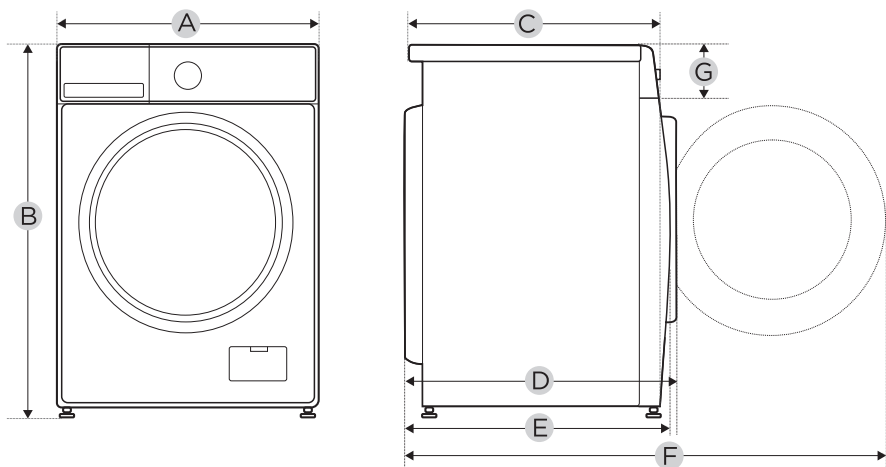

型號	RW-AR86SF
額定電壓	220-240V~,50Hz
最大電流	10A
標準水壓	0.05MPa~1MPa
洗衣容量	8.0 公斤
烘乾容量	6.0 公斤
尺寸	
A	595毫米
B	850毫米
C	475毫米
重量	63公斤
額定功率	1900瓦特
烘乾功率	1300瓦特
參考尺寸	
D	540毫米
E	521毫米
F	985毫米
G	135毫米

產品概述

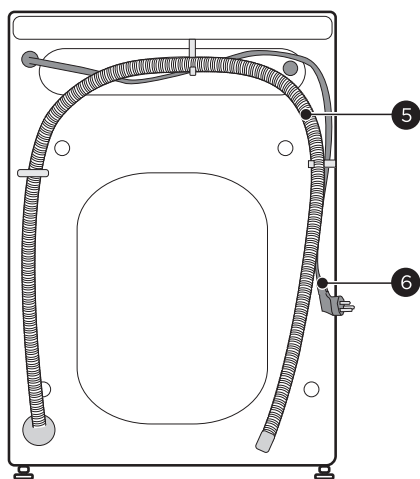
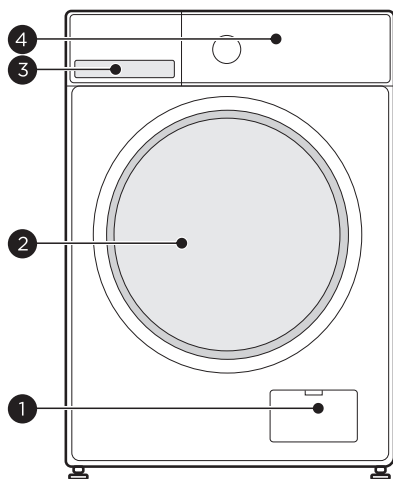

1	排水泵濾網	4	控制面板
2	門	5	排水管
3	洗滌劑分配器	6	電源線

● 注意

產品圖片僅為參考，以實物為準。

附件

4 個孔塞

1 根冷水供水軟管

1 份使用手冊

隔音海綿

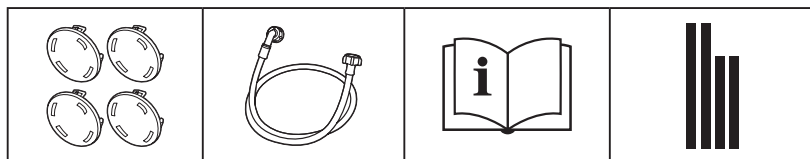

快速入門指南

⚠ 小心

- 洗滌前，確保洗衣機安裝正確。
- 設備在出廠前已經過全面檢查。為了排走殘留的水分及中和可能產生的異味，建議在首次使用前清潔設備。因此，建議通過運行「潔桶」或其他可選溫度為 90°C 的程式來清潔內桶。注意不要將衣物和洗滌劑放入設備內。

1. 洗滌前

1. 插上插頭

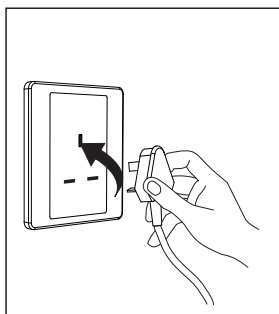

2. 打開水龍頭

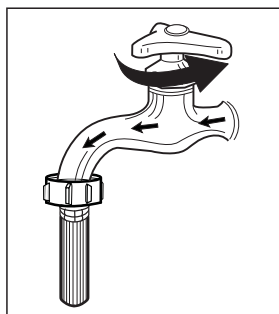

3. 裝入衣物

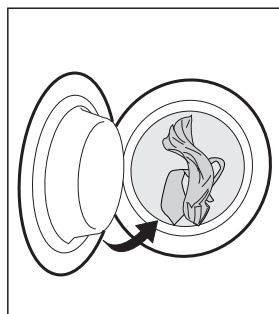

4. 關門

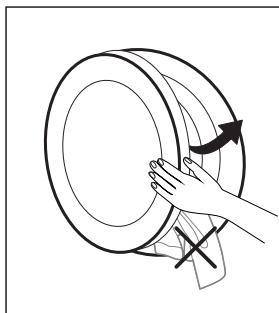

5. 加入洗滌劑

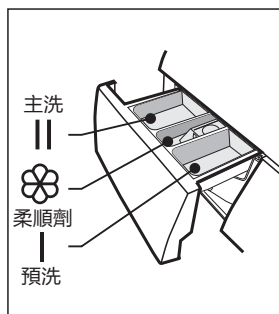

● 注意

- 如果選擇了預洗功能，則需要在洗滌劑分配器「盒 I」中添加洗滌劑。
- 關門時，確保衣服沒有夾在密封圈與機門之間，防止運行中拉壞密封圈造成漏水。

2. 洗滌

1. 選擇程式

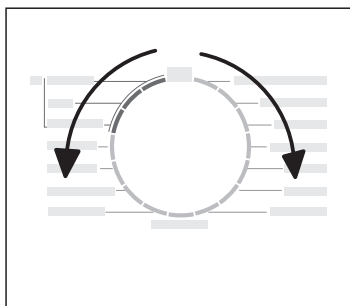

2. 選擇功能或保持默認設置

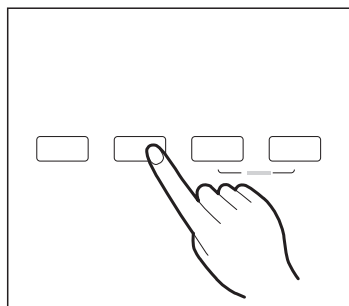

3. 開始 / 暫停鍵啟動程式

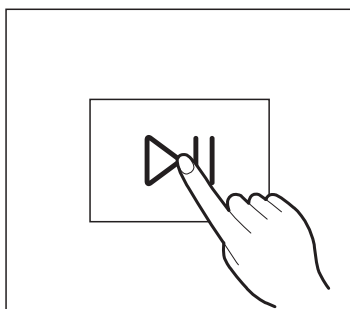

3. 洗滌後

蜂鳴器發出嗶聲，顯示幕上顯示“結束”。

產品安裝

✂ 自行安裝所需工具（不包含）

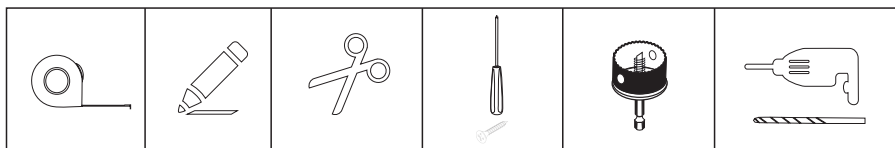

安裝區域

⚠ 警告

- 穩定性對於防止設備偏移非常重要！
- 確保設備處於水平和穩定狀態。
- 確保設備未壓住電源線。
- 如圖所示，確保設備與牆壁保持最小距離。

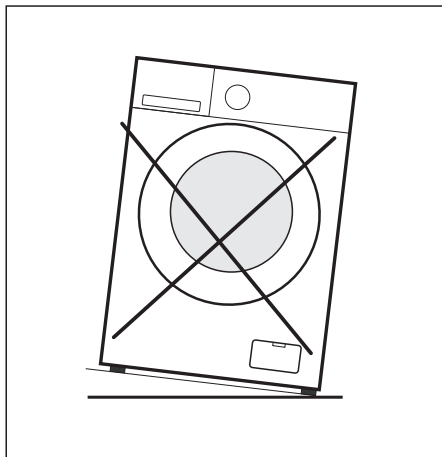
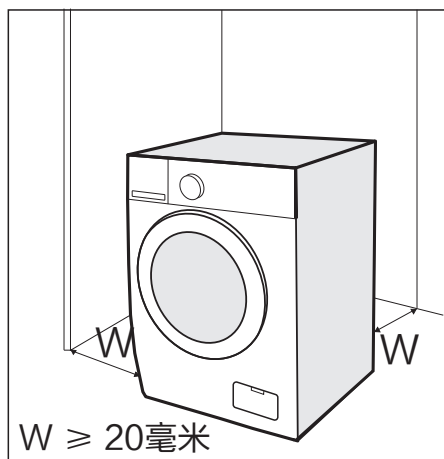

在安裝設備之前，應選擇具有以下特徵的位置：

1. 堅固、乾燥和水平的表面。
2. 避免陽光直射。
3. 充分通風。
4. 室溫在 5°C 以上。
5. 遠離燃煤、燃氣設備等熱源

機器開箱

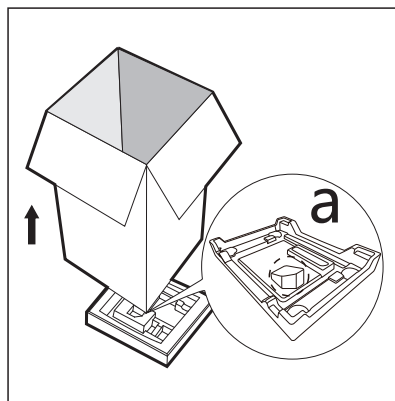

⚠ 警告

- 包裝材料（如薄膜、泡沫聚苯乙烯）可能會對兒童造成危險。
- 可能會造成窒息！確保所有包裝遠離兒童。

1. 取出紙板箱和泡沫聚苯乙烯包裝。
2. 提起設備，拆下底座包裝。確保小三角泡沫（a）與底部包裝一起拆除。如果不行，可以將設備側面放倒，然後手動從底部取下小泡沫。
3. 取下固定電源線和排水管的膠帶。
4. 從滾筒上拆下進水軟管。

拆除運輸螺栓

⚠ 警告

在使用本電器之前，必須從背面拆除運輸螺栓。

1. 用扳手鬆開 4 個運輸螺栓。
2. 拆下包括橡膠件在內的螺栓，並妥善保管，以備將來使用。
3. 用孔塞堵住孔口。

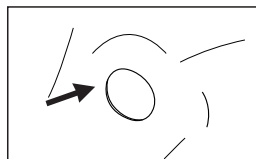
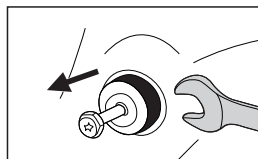
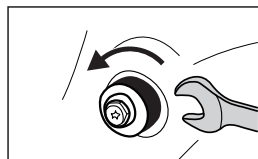

調平機器

警告

所有四個底腳上的鎖緊螺母必須緊靠外殼擰緊。

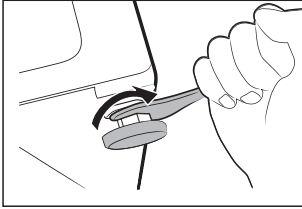

1. 鬆開鎖緊螺帽。
 2. 轉動底腳，直到其接觸到地面。
 3. 調整支腳，用扳手鎖緊螺帽。
- 使用水平儀確保機器處於水平狀態。

連接供水軟管

警告

為了防止漏水或損壞，請遵循本章節中的說明！

- 切勿扭結、擠壓或改裝進水軟管。

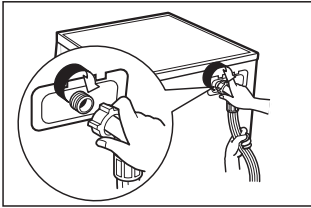

按照指示，將供水軟管連接到進水閥和冷水龍頭上。

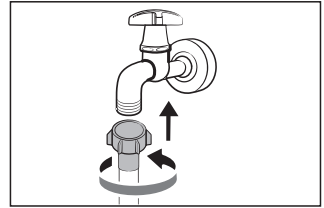

注意

- 手動連接，勿使用工具。檢查連接是否緊固。

排水管

警告

- 切勿扭結或拉長排水管。
- 排水軟管應妥善放置，否則可能導致漏水，進而造成損壞。
- 切勿拆卸排水管的卡扣。

排水軟管末端的放置有兩種方式：

1. 將排水軟管放入水槽。

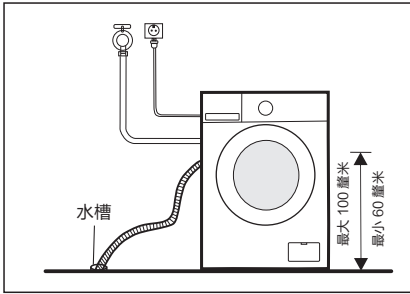

2. 將排水軟管連接到水槽的排水支管上。

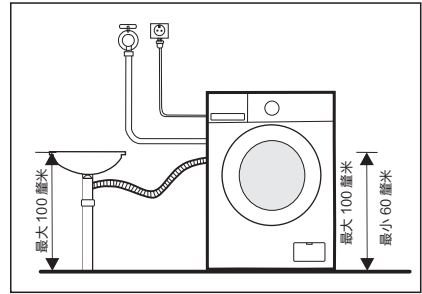

隔音海綿

● 注意

- 務必裝配隔音海綿，可有效降低機器工作時產生的噪音，從而提供更加安靜祥和的生活環境。

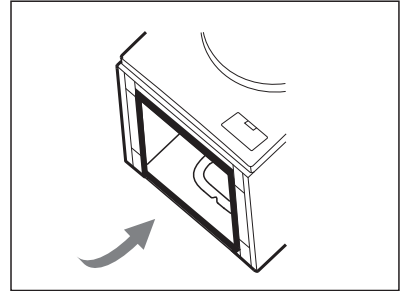
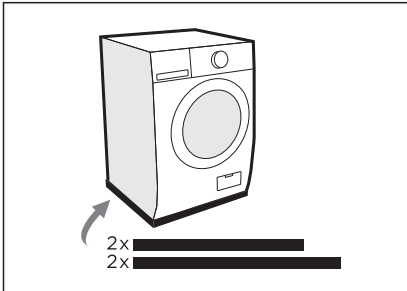

1. 將設備放在地板上，在設備和地板之間使用泡沫或衣物等柔軟材料進行保護；
2. 將 2 個長海綿粘在設備的較長底邊上，並將 2 個短海綿粘在較短底邊上。

使用說明

每次洗滌前

- 洗衣乾衣機的使用環境溫度範圍為 5 至 40°C。如果在 0°C 以下使用，進水閥和排水系統可能會受損。如果設備在結冰條件下安裝，應將其轉移到正常的環境溫度下，以確保供水管和排水管在使用前能夠解凍。
- 洗滌前，請查看衣物護理標籤和洗滌劑使用說明。使用適用於洗衣機的無泡或低泡洗滌劑。

1. 從口袋中取出所有物品

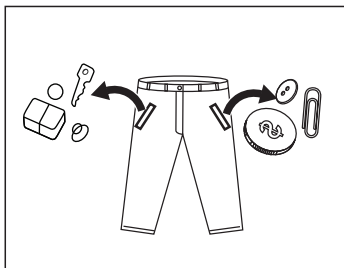

2. 根據顏色和織物類型對衣物進行分類

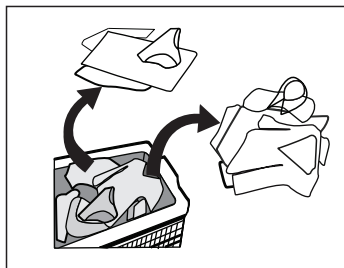

3. 將長帶打結，鈕扣扣好，拉鍊拉上

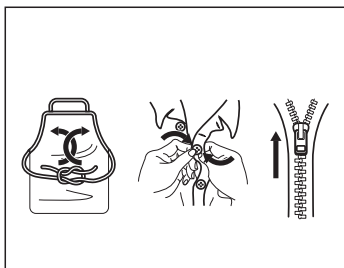

4. 將小件物品放入洗衣袋中洗滌

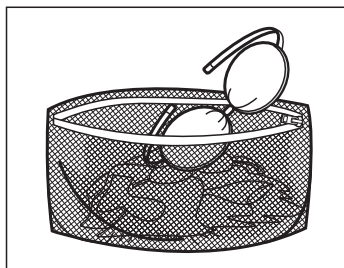

警告

- 禁止清洗或烘乾沾有任何揮發性或易燃物質的衣物，例如清潔劑、乾洗劑、去污劑、丙酮、汽油、煤油、美容油、按摩油、動物油、機油、乾洗油、揮發劑、酒精、松節油、蠟、除蠟劑、香蕉水、消毒片、樹脂等。
- 洗滌單件衣物容易造成偏移率大。因此，建議在洗滌過程中添加一件或兩件以上的衣物，以便順利脫水。
- 切勿用本設備清洗、脫水或烘乾防水座椅、墊子或衣物。

洗滌劑分配器

- I 預洗
- II 主洗
- ☼ 柔順劑
- ☉ 鬆開按鍵，拉出分配器

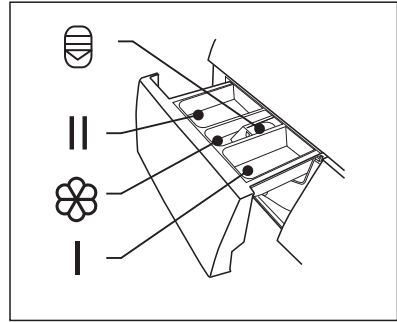

⚠ 小心

- 選擇預洗功能後，只需在洗滌劑分配器「盒 I」中添加洗滌劑。
- 切勿將洗衣球放入洗滌劑分配器中。

程式	I	II	☉	☼	程式	I	II	☉	☼
棉質		●		○	潔桶				
混合		●		○	脫水				
嬰兒衣物		●		○	大型衣物			●	○
快洗15'		●		○	羊毛衣物			●	○
1小時快洗+乾		●		○	節能 40-60			●	○
乾衣					快洗59'			●	○
日常洗衣+乾衣		●		○	20°C			●	○
合成纖維		●		○	寵物毛髮護洗			●	○

● 表示必選 ○ 表示可選

控制面板

產品型號: RW-AR86SF

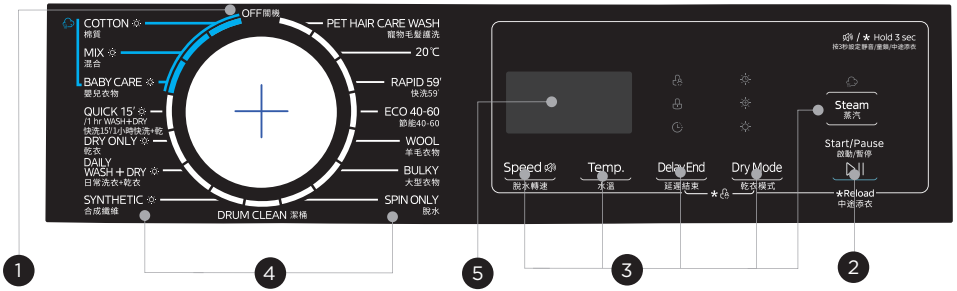

1 關

關閉設備。

2 開始 / 暫停

開始或暫停程式。

3 選項

可以通過選項選擇附加功能。

4 程式

根據衣物類型選擇。

5 顯示內容

顯示幕顯示設定、預計剩餘時間、選項和狀態訊息。

● 注意

- 本圖表僅供參考，以實物為準。

顯示內容

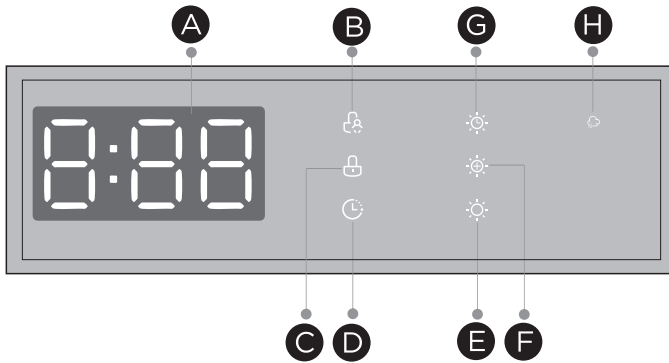

Ⓐ 顯示內容

洗滌時間

125

速度

600

結束

End

延遲時間

2H

錯誤

E30

溫度

30

Ⓑ 童鎖

Ⓓ 延遲結束

Ⓕ 強力乾衣

Ⓖ 蒸氣

Ⓒ 門鎖

Ⓔ 正常乾衣

Ⓖ 定時乾衣

選項



轉速

需要時，可按下「轉速」鍵按以下順序調節脫水轉速：0-400-600-800-1000-1200-1400。



延遲結束

1. 選擇一個程式。
2. 按下「延遲結束」鍵選擇延遲時間 0-24H。
3. 按下「啟動 / 暫停」鍵開始延遲結束運行。



選擇程式



設置時間



開始

要取消延遲結束功能，請在啟動程序前按下「延遲結束」按鈕，直到顯示屏顯示 0 H。如果程式已經啟動，關閉設備，然後打開並選擇一個新程式。



水溫

需要時，可按下「水溫」鍵按以下順序調節洗滌溫度：
冷 -20°C-30°C-40°C-60°C-90°C。



蒸氣

蒸汽洗適用於日常洗衣。

蒸汽可深層滲透纖維，有效消除細菌和病菌，防止異味，保護健康。



童鎖

為避免兒童誤操作。



同時按住「延遲結束」和「乾衣模式」鍵3秒，直到蜂鳴器發出嗶聲。
童鎖指示燈點亮。



小心

兒童鎖啟動後，顯示屏會交替顯示「CL」和剩餘時間。

此時如果按其他鍵，兒童鎖指示燈將閃爍。

程式結束時，顯示幕上將交替顯示「CL」和「結束」。

兒童鎖開啟後，除了兒童鎖按鍵本身外，其他所有按鍵的功能都會被禁用！

只要同時按下「延遲結束」和「乾衣模式」鍵3秒才能解除童鎖！

選擇下一個程式前，請先解除童鎖！



乾衣模式

連續按下“乾衣”鍵，選擇乾衣等級：

☼標準乾衣*(d-2)

























☼強力乾衣*(d-3)

☼定時乾衣：在規定時間內烘乾衣物。
(30/60/90/120/180 分鐘)

*在普通乾衣和強力乾衣模式下,機器會使用內建的溫度感測器來監控滾筒溫度,並相應地自動調節乾衣時間。

● 注意

- 乾衣提示
 - 脫水後衣物可進行烘乾。
 - 為了確保織物的烘乾質量，依照織物的類型及烘乾溫度分類處理。
 - 合成纖維衣物應設定適當的烘乾時間。
 - 烘乾後，若需熨燙衣物，先將衣物放置一段時間。
 - 不適合烘乾的衣物
 - 特別精緻的衣物，如合成纖維窗簾、羊毛製品、絲織品、帶有金屬配件的衣物、尼龍絲襪，以及滑雪衫、床單被面、被褥、睡袋、羽絨被等厚重衣物不可烘乾。
 - 不得用機器烘乾墊有泡沫橡膠或類似泡沫橡膠材料的衣服。
 - 含有定型乳液或髮膠、指甲油或類似溶液殘留物的織物不得用機器烘乾，以免產生有毒蒸氣。
-

程式	其他功能	程式	其他功能
棉質	  	潔桶	
混合	  	脫水	
嬰兒衣物	  	大型衣物	
快洗15'		羊毛衣物	
1小時快洗+乾	 	節能 40-60	
乾衣	 	快洗59'	
日常洗衣+乾衣	 	20°C	
合成纖維	 	寵物毛髮護洗	



蜂鳴器靜音



選擇程式



按住【Speed】鍵3秒，蜂鳴器靜音。

要啟用蜂鳴器功能，再次按下按鍵3秒鐘。該設置將保持到下次重置。



小心

- 蜂鳴器功能靜音後，聲音將不再被啟動。



添放衣物

中途添衣此操作可在洗滌過程中執行。滾筒仍在滾動時，滾筒內有大量高溫水。這種狀態並不安全，不要強行打開洗衣機門。長按【▷||】3秒以進行中途添衣操作，並啟動中途添衣功能。按照以下步驟進行：

1. 等到滾桶停止旋轉。
2. 門鎖解鎖。
3. 添放衣物後關門，然後按下【啟動/暫停】按鈕。



按【▶||】3秒。



重新載入衣物



開始



小心

- 當水位超過內桶邊緣或溫度較高時，請勿使用中途添衣功能。

程式

棉質	耐磨紡織品、耐熱紡織品，由棉或亞麻製成。
快洗59'	快速清洗少量不太髒的衣物。
合成纖維	清洗合成纖維製品，例如：襯衫，外套，混紡。洗滌針織品時，由於繩結構鬆散，易形成氣泡，應減少洗滌劑用量。
嬰兒衣物	清洗嬰兒的衣服，它可以使嬰兒的衣物更乾淨。使清洗效果更好，保護嬰兒的皮膚。
乾衣	選擇它來乾衣物。乾衣時間根據荷載而定。
混合	由棉和合成纖維製成的紡織品組成的混合負載。
20°C	可以在 20°C 的標稱溫度下清洗輕度髒污的棉質衣物。
寵物毛髮護洗	深層護洗寵物毛髮及衣物，抑制病菌滋生。
快洗15'	此程式默認為15分鐘超快洗，可通過按「乾衣模式」鍵切換至1小時快洗+乾。
1小時快洗+乾	少量輕度髒污衣物快洗。 適用於少量合成纖維衣物或襯衫洗乾，載荷限制 1kg（約 4 件襯衫）。
日常洗衣+乾衣	洗衣和乾衣的標準電量程式。
羊毛衣物	可手洗或機洗羊毛織物或富含羊毛的織物。該程式是特別溫和的洗滌程式，可防止縮水，程式暫停時間較長（織物在洗滌液中靜置）。
脫水	脫水並排水。
節能 40-60	可以在同一週期內清洗在 40°C 或 60°C 下可洗滌的正常髒污棉質衣物。
潔桶	本機專為清潔滾桶和管道而設。採用 90°C 高溫殺菌，使衣物洗滌更環保。執行此程式時，不能添加衣物或其他洗滌品。客戶可根據需要定期使用本程式。
大型衣物	該程式專門設計用於洗滌大型物品。

● 注意

- 圖表僅供參考，以實物為準。
- 程式結束後，顯示屏將閃爍顯示「結束」，將旋鈕轉至關閉位置。

洗滌程式表

程式	洗滌 / 烘乾荷載 (公斤)	預設溫度 (°C)	默認時間 (小時: 分鐘)
	8.0/6.0		
☀ 棉質	8.0/6.0	40	1:28
☀ 混合	8.0/6.0	40	0:58
☀ 嬰兒衣物	8.0/6.0	60	2:01
快洗15'	2.0/--	冷水	0:15
☀ 1小時快洗+乾	1.0/1.0	冷水	0:58
☀ 乾衣	--/6.0	--	2:55
☀ 日常洗衣+乾衣	6.0/6.0	40	4:07
☀ 合成纖維	4.0/3.0	40	1:25
潔桶	--	90	1:18
脫水	8.0/--	--	0:12
大型衣物	8.0/--	40	1:48
羊毛衣物	2.0/--	冷水	0:59
節能 40-60	8.0/--	30	1:04
快洗59'	4.0/--	30	0:59
20°C	4.0/--	20	1:08
寵物毛髮護洗	4.0/--	40	2:04

● 注意

- 本表中的參數僅供用戶參考。實際參數可能與上表中的參數不同。

清潔和保養

清潔和保養

⚠ 警告

- 清潔和保養設備前，拔下設備電源並關閉水龍頭。
- 清潔產品時，切勿將手、腳或手臂伸入機箱底部，以防劃傷。

清潔機身

對洗衣機進行適當的保養可以延長其使用壽命。必要時，可用稀釋的非研磨性中性洗滌劑清潔表面。如有水溢出，立即用毛巾擦拭乾淨。切勿使用尖銳物品清潔設備。

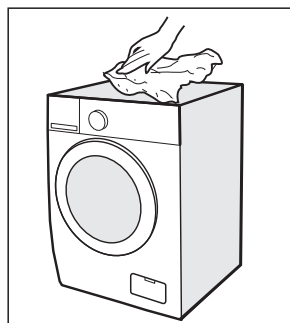

⚠ 小心

- 切勿使用研磨劑或腐蝕劑。如甲酸 / 其稀釋溶劑或類似物質（酒精或化學產品等）。

清潔滾桶

金屬物品遺留在滾桶內的任何鏽跡必須立即使用無氯洗滌劑清除。切勿使用鋼絲絨清潔滾桶！

● 注意

- 清潔滾桶時，洗衣機內不得有任何衣物。

清潔門封和玻璃

每次清潔後，擦拭玻璃和密封件，去除絨毛和污漬。如果纖維堆積，可能會導致漏水。

每次清潔完成後，取出門封中的硬幣、鈕扣和其他物品。

每月清潔一次門封和玻璃，確保洗衣機正常運行。

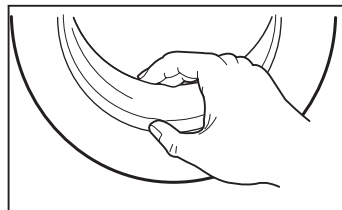

清潔進水過濾器

● 注意

- 水流量減少表示需要清潔過濾器。

1. 關閉水龍頭，拆下供水軟管。

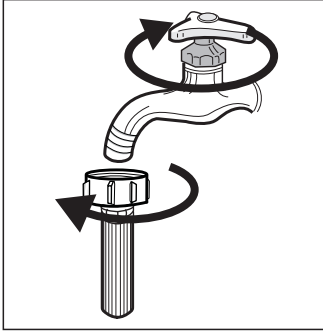

2. 用刷子清潔過濾器。

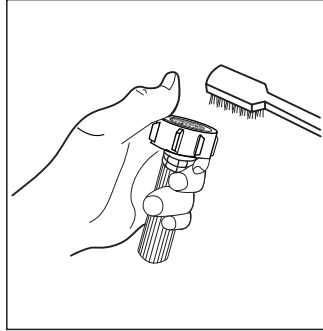

3. 從機器背面擰下供水軟管。
用尖嘴鉗拔出過濾器。

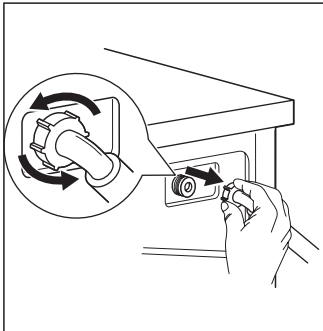

4. 用刷子清潔過濾器。

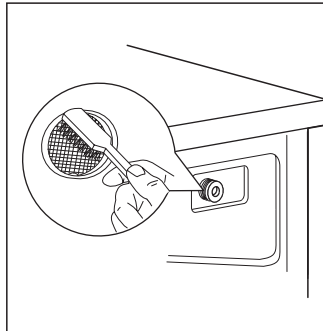

5. 將過濾器重新安裝到進水口，並重新連接供水軟管。

6. 每 3 個月清潔一次進水過濾器，確保設備正常運行。

清潔洗滌劑分配器

- 按下柔順劑蓋上的釋放按鈕【】，將分配器抽屜從凹槽中拉出。
- 將柔順劑蓋從分配器盒上取下，然後用水清洗這兩個部件。
- 用刷子清潔凹槽內部。
- 裝回柔順劑蓋，並將分配器盒推回凹槽。

1. 按下釋放按鍵，並取下分配器抽屜

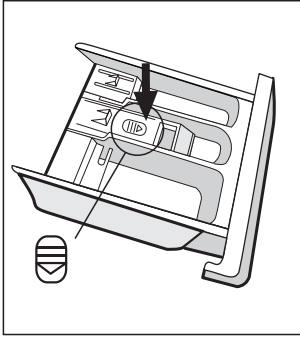

2. 用水清潔分配器抽屜和柔順劑蓋

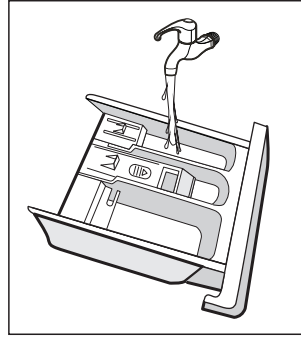

3. 用軟刷清潔凹槽

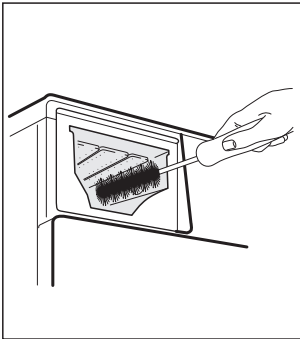

4. 插入分配器抽屜

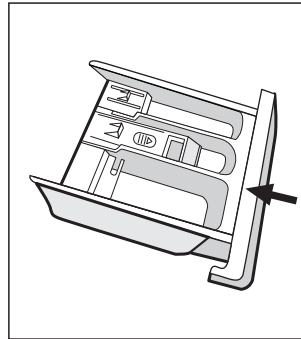

● 注意

- 切勿使用磨損劑或腐蝕劑清潔塑膠零件。
- 每 3 個月清理一次洗滌劑分配器，以確保設備正常運行。

清潔排水泵濾網



警告

- 確保洗衣機已經完成洗滌程序並排空。清潔排水泵過濾網之前，須先關閉電源並拔掉插頭。
- 小心熱水。等待水冷卻下來。當心燙傷！
- 每 3 個月定期清潔過濾器，確保設備可正常運行。

1. 打開排水泵濾網蓋

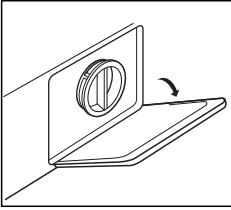

2. 逆時針旋轉打開過濾網

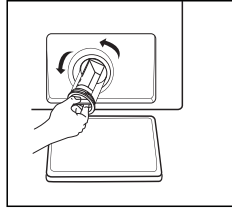

3. 清除異物

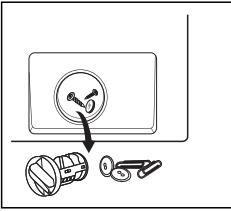

4. 裝回排水泵濾網蓋

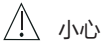
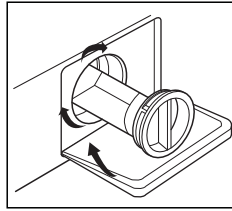

小心

- 設備在特定程式下運行時，排水泵內可能有熱水。洗滌程序運行時，請不要移除泵蓋。先等待程序完成，然後取出設備內衣物，再進行操作。裝回排水泵濾網蓋時，確保排水泵濾網已重新擰緊。

故障排除

當設備出現問題時，請按照下表檢查是否可以解決問題。如果問題仍然無法解決，請聯繫信興電器服務中心有限公司。

名稱	可能原因	解決方法
設備無法啟動	門未關好，衣物卡住。	關好門，重新啟動 檢查衣物。
門打不開	安全保護已啟動。	斷開電源，然後重新啟動。
漏水	連接不夠緊密。	檢查並緊固進水管。 檢查並清潔出水軟管。
洗滌劑分配器中有洗滌劑殘留物	洗滌劑受潮和 / 或結塊。	清潔並擦乾洗滌劑分配器。
指示燈或顯示屏不運作	PC 板或線束連接有問題。	關閉電源，檢查電源插頭是否正確連接。
異常噪音	固定螺栓仍在原位。 地板不實或不平。	檢查是否已拆除固定螺栓。 確保設備安裝在堅實平整的地板上。

錯誤代碼

名稱	可能原因	解決方法
E30	門未關好。	關好門，重新啟動
E10	洗滌程式期間的注水問題。	檢查水壓是否足夠高。 拉直水管。 清洗進水閥過濾器。
E21	排水超時	檢查排水軟管是否堵塞。
E12	水溢出	重新開機設備。
EXX	其他	重新開機設備。如果問題仍然存在，請聯繫信興電器服務中心有限公司。

處置和回收

環境合規重要說明

2018年12月31日起，被棄置受管制電器處置管制、進出口管制及堆填區棄置禁令正式實施。任何人貯存、處理、再加工或循環再造被棄置受管制電器，均須取得廢物處置牌照；輸入及輸出被棄置受管制電器均須有許可證。堆填區及其他指定廢物棄置設施(例如廢棄轉運站)則不會再接收和處置被棄置受管制電器。



特別聲明

1. 以上資料已經過核對；如有任何印刷錯誤或內容方面的誤解，本公司將保留解釋權。
2. 本產品若有技術改進，會編進新版說明書中，恕不另行通知；產品外觀及顏色如有改動，則以實物為準。
3. 用戶如需要電子版使用說明書，請致電信興電工工程有限公司熱線查詢：2861 2767。

售後服務

由購買日期起之一年保修期內，經信興電器服務中心有限公司之服務人員證實乃在正常使用之情況下發生者，本公司將提供免費修理及更換零件。經更換之任何損壞零件，將歸屬本公司。保修範圍不包括修理或更換產品之附件、電源線及機殼等。如有需要服務時，用戶須另付費用。

用戶請於維修時出示購買收據 / 換購收據及保修證，如有任何疑問，請致電信興電器服務中心有限公司熱線查詢：2406 5666。

如發生以下任何情況，請立即關閉電源並聯絡信興電器服務中心有限公司。

- 斷路器經常跳掣或保險絲常被燒斷。
- 水或異物意外進入洗衣機內。
- 操作時發出異常聲音。

信興電工工程有限公司

SHUN HING ELECTRIC WORKS & ENGINEERING CO., LTD

辦公室: 香港九龍尖沙咀東部麼地道 67 號半島中心 9 樓

OFFICE: 9/F, PENINSULA CENTRE, 67 MODY ROAD, TSIMSHATSUI EAST, KOWLOON, HONG KONG

電話 TEL: (852) 2861 2767 傳真 FAX: (852) 2865 6706

網址 WEBSITE: www.rasonic.hk 電郵 EMAIL: shew@shunhinggroup.com

保養及維修 MAINTENANCE AND REPAIR SERVICE

信興電器服務中心有限公司

SHUN HING ELECTRIC SERVICE CENTRE LTD.

辦公室: 香港新界葵涌勝耀街 2 號信興中心 11 樓

OFFICE: 11TH FLOOR, SHUN HING CENTRE, 2 SHING YIU STREET, KWAI CHUNG, NEW TERRITORIES, HONG KONG

電話 TEL: (852) 2406 5666

傳真 FAX: (852) 2408 0316

網址 WEBSITE: www.shesc.com

消耗品/附件銷售熱線 CONSUMABLES/ ACCESSORIES SALES HOTLINE

電話 TEL: (852) 2406 5666

客戶服務中心 CUSTOMER SERVICE CENTRES

香港新界葵涌勝耀街 2 號信興中心 1 樓

1ST FLOOR, SHUN HING CENTRE, 2 SHING YIU STREET, KWAI CHUNG, NEW TERRITORIES, HONG KONG

電話 TEL: (852) 2406 5439

傳真 FAX: (852) 2408 1389

澳門慕拉士大馬路 193-199 號南嶺工業大廈 5 樓 I 座

AVENIDA DE VENCESLAU DE MORAIS, NO. 193-199, 5 ANDAR-I, EDF. INDUSTRIAL NAM LENG, MACAU

電話 TEL: (853) 2836 2928

傳真 FAX: (853) 2833 6405

有關最新之客戶服務中心資訊, 請參閱信興電器服務中心有限公司網址 www.shesc.com 或致電維修服務熱線查詢。

For the latest information of Shun Hing Electric Service Centre Ltd, please visit www.shesc.com or call us at our hotline.

RW/ARM/0925

